

Varenummer: 51803163000010
Beskrivelse: Vibrationsdæmper GP-QP 40x32
NR shore 57

Mål

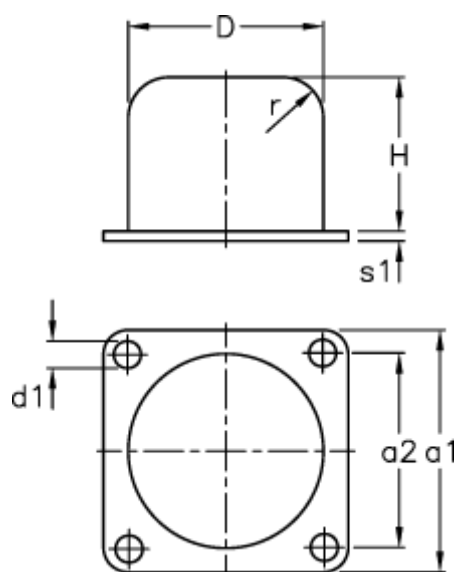

a1	= 50
a2	= 40
Belastningsevne F (kN)	= 15.0
Belastningsevne f (mm)	= 18
Belastningsevne W (J)	= 70
D	= 40
d1	= 5.5
H	= 32

r	= 8.0
s1	= 2